

Dell™ Color Multifunction Printer | E525w

Setup Guide

Guide d'installation

Guida di configurazione

Konfigurationshandbuch

Guía de configuración





Thank you for choosing Dell

Merci d'avoir choisi Dell

Grazie per aver scelto Dell



Vielen Dank, dass Sie sich für Dell entschieden haben

Gracias por elegir Dell





1 Verify the contents of the box

Vérifiez le contenu de l'emballage | Controllare il contenuto della confezione

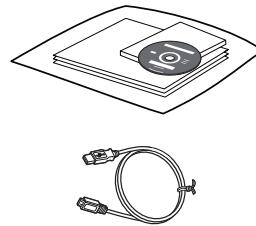
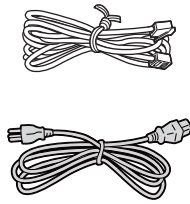
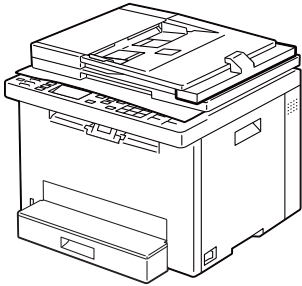
Überprüfen des Lieferumfangs | Compruebe el contenido de la caja

-  **CAUTION:** Before you set up and operate your Dell printer, read and follow the safety instructions in the *Important Information* that comes with your printer.
-  **ATTENTION :** Avant de configurer et d'utiliser votre imprimante Dell, lisez et respectez les consignes de sécurité reprises dans le document *Informations importantes* fourni avec votre imprimante.
-  **ATTENZIONE:** Prima di configurare e utilizzare la stampante Dell, leggere e attenersi alle istruzioni di sicurezza presenti in *Informazioni importanti* in dotazione con la stampante.
-  **ACHTUNG:** Bevor Sie den Dell-Drucker einrichten und bedienen, lesen und befolgen Sie die Sicherheitshinweise in der Anleitung *Wichtige Informationen* im Lieferumfang des Druckers.
-  **PRECAUCIÓN:** Antes de configurar y utilizar su impresora Dell, lea y siga las instrucciones de seguridad en la *Información importante* incluida con la impresora.



-  **NOTE:** The contents of the box vary depending on the country or region you purchased the printer from.
-  **REMARQUE :** Le contenu de l'emballage varie selon le pays ou la région où votre imprimante a été achetée.
-  **NOTA:** Il contenuto della confezione varia in funzione del paese o della regione dove la stampante è stata acquistata.
-  **HINWEIS:** Der Inhalt des Kartons variiert abhängig von dem Land oder der Region, in der Sie den Drucker gekauft haben.
-  **NOTA:** El contenido de la caja puede variar en función del país o de la región en la que compre la impresora.

2 Remove the packing material

Retirez le matériau d'emballage | Eliminare il materiale di imballaggio

Entfernen des Verpackungsmaterials | Quite el embalaje

①

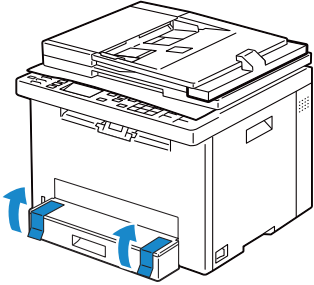

②

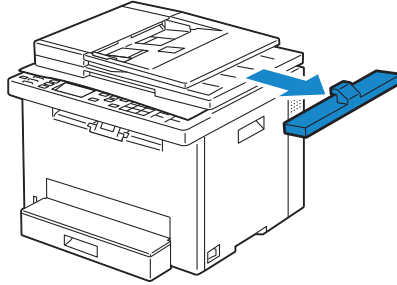

③

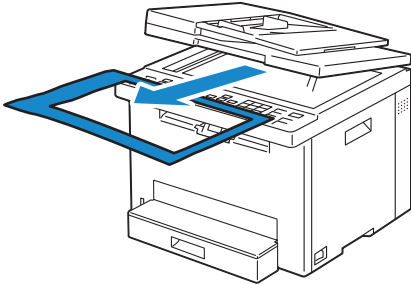

④

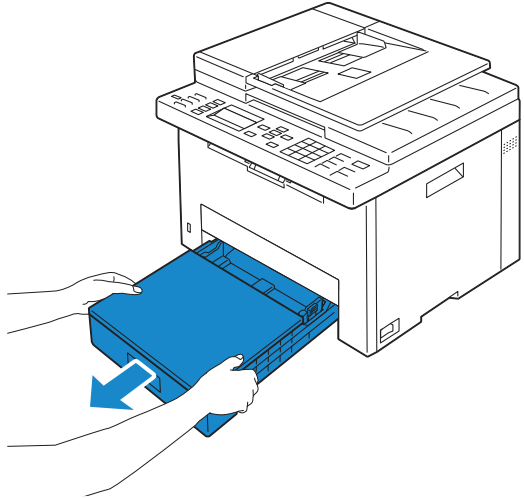

⑤

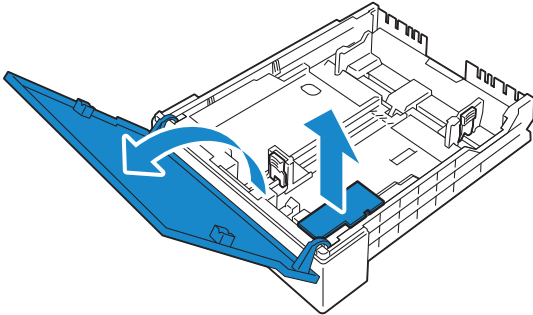

NOTE: The location of adhesive tapes and the shape of the packing material may vary.



REMARQUE : L'emplacement des rubans adhésifs et la forme du matériau d'emballage peuvent varier.



NOTA: Il posizionamento dei nastri adesivi e la forma del materiale di imballaggio può variare.



HINWEIS: Die Position der Klebebänder und die Form des Verpackungsmaterials können variieren.



NOTA: La ubicación de las cintas adhesivas y la forma del embalaje pueden variar.

3 Prepare the tray and add paper

Préparez le bac et ajoutez du papier | Preparare il vassoio e aggiungere la carta

Vorbereiten des Papierfachs und Einlegen von Papier | Prepare la bandeja y añada papel

①

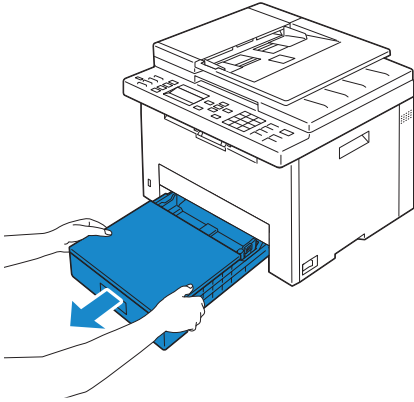

②

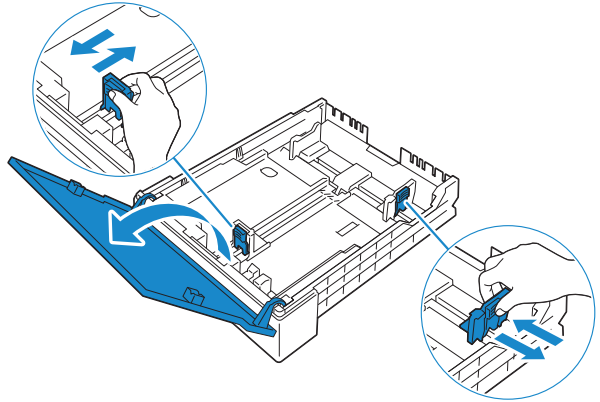

③

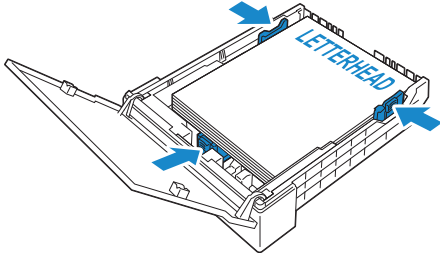

④

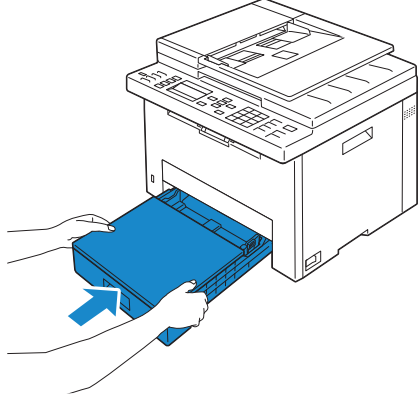

4 Connect the necessary cables

Raccordez les câbles nécessaires | Collegare i cavi necessari

Anschließen der notwendigen Kabel | Conecte los cables necesarios

For USB connection, connect the USB cable

Pour la connexion USB, raccordez le câble USB

Nel caso di connessione USB, connettere il cavo USB

Schließen Sie bei einer USB-Verbindung das USB-Kabel an

Para la conexión USB, conecte el cable USB

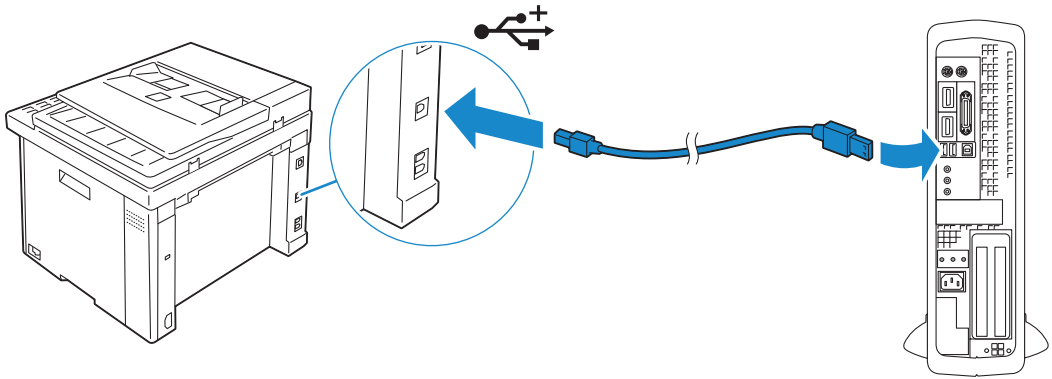

For Ethernet connection, connect the ethernet cable

Pour la connexion Ethernet, raccordez le câble Ethernet

Nel caso di connessione ethernet, connettere il cavo ethernet

Schließen Sie bei einer Ethernet-Verbindung das Ethernet-Kabel an

Para la conexión Ethernet, conecte el cable Ethernet

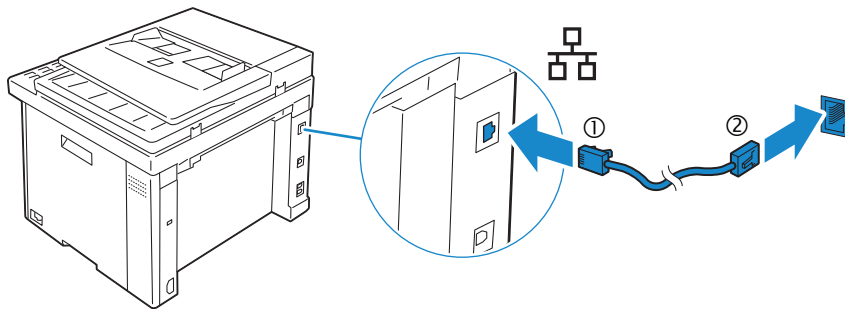

For Fax connection, connect the telephone cable

Pour la connexion du fax, raccordez le câble téléphonique

Nel caso di connessione Fax, connettere il cavo del telefono

Schließen Sie bei einer Faxverbindung das Telefonkabel an

Para la conexión de fax, conecte el cable de teléfono

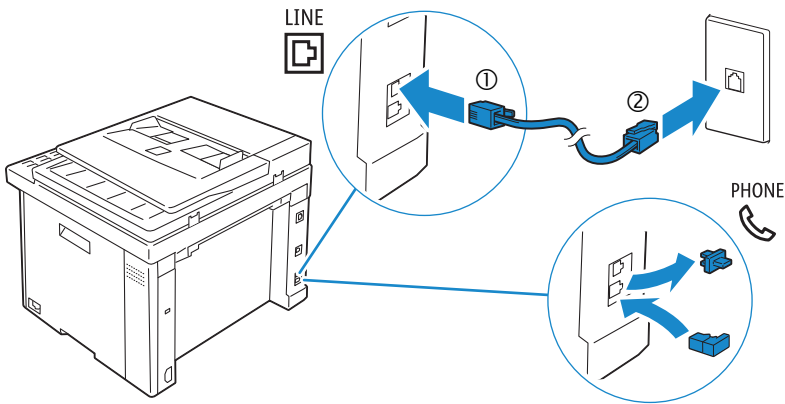

NOTE: If the phone communication is serial in your country (such as Germany, Sweden, Denmark, Austria, Belgium, Italy, France and Switzerland), and you are supplied with a yellow terminator, insert the yellow terminator into the phone connector.

REMARQUE : Si la communication téléphonique est de type série dans votre pays (c'est le cas en Allemagne, en Suède, au Danemark, en Autriche, en Belgique, en Italie, en France et en Suisse) et que vous disposez d'une terminaison jaune, insérez la terminaison jaune dans le connecteur de ligne téléphonique.

NOTA: Se nel paese di utilizzo è presente una comunicazione seriale (ad esempio Germania, Svezia, Danimarca, Austria, Belgio, Italia, Francia e Svizzera), e si dispone di un terminatore giallo, inserire il terminatore giallo nel connettore telefonico.

HINWEIS: Falls in Ihrem Land die serielle Telefonkommunikation verwendet wird (z. B. in Deutschland, Schweden, Dänemark, Österreich, Belgien, Italien, Frankreich und in der Schweiz) und Ihnen ein "gelber" Abschlusswiderstand geliefert wurde, stecken Sie diesen in den Telefonanschluss ein.

NOTA: Si la comunicación telefónica es de tipo en serie en su país (como Alemania, Suecia, Dinamarca, Austria, Bélgica, Italia, Francia y Suiza), y posee un terminador amarillo, inserte el terminador amarillo en el conector del teléfono.

5 Connect the power cable and turn on the printer

Branchez le câble d'alimentation et allumez l'imprimante

Connettere il cavo di alimentazione e accendere la stampante

Anschließen des Netzkabels und Einschalten des Druckers

Conecte el cable de alimentación y encienda la impresora

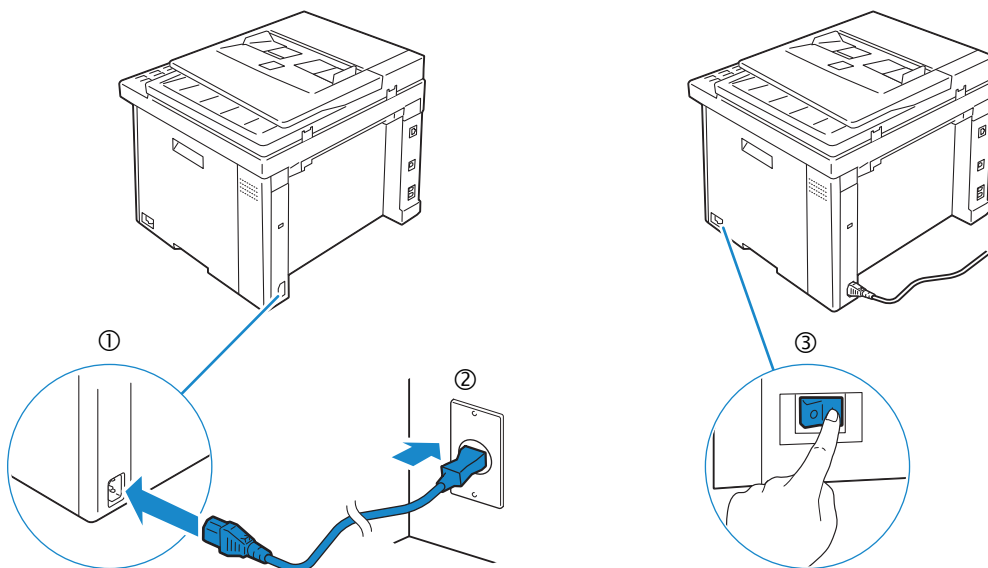

NOTE: When you turn on the printer for the first time, the initial setup wizard appears on the display panel. If you do not proceed with the setup within three minutes, the status of the printer changes to Ready to Copy. You can choose to run the initial setup wizard again at a later time if required using the operator panel.

REMARQUE : Lorsque vous allumez l'imprimante pour la première fois, l'assistant de configuration initiale apparaît à l'écran. Si vous ne procédez pas à la configuration dans les trois minutes, l'état de l'imprimante devient Prêt à copier. Vous pouvez, si vous le souhaitez, réexécuter ultérieurement l'assistant de configuration à l'aide du panneau de commande.

NOTA: Quando si accende la stampante per la prima volta, sul display sarà visualizzata la configurazione guidata iniziale. Se non si procede con l'installazione entro tre minuti, lo stato della stampante passa a Pronto per la copia. È possibile scegliere di eseguire la procedura guidata di configurazione iniziale di nuovo in un secondo momento, se necessario durante l'utilizzo del pannello operatore.

HINWEIS: Wenn Sie den Drucker zum ersten Mal einschalten, erscheint der Assistent für die Ersteinrichtung im Display. Wenn Sie nicht innerhalb von drei Minuten mit der Einrichtung fortfahren, wechselt der Status des Druckers zu Kopierbereit. Sie können den Assistenten für die Ersteinrichtung später bei Bedarf erneut über die Bedienerkonsole ausführen.

NOTA: Cuando encienda la impresora por primera vez, aparecerá el asistente para la configuración en el panel. Si transcurren tres minutos sin continuar con el asistente, el estado de la impresora cambia a Lista para copiar. Puede seleccionar ejecutar el asistente de configuración inicial más tarde si fuera necesario mediante el panel del operador.

6 Configure printer settings

Configurez les paramètres de l'imprimante | Configurare le impostazioni della stampante

Konfigurieren der Druckereinstellungen | Configure los ajustes de la impresora

Set the language, country, time zone, date and time, then follow the instructions to setup fax. After you finish setting up the printer, the printer restarts automatically.

Réglez la langue, le pays, le fuseau horaire, la date et l'heure, puis suivez les instructions pour configurer le fax. Une fois la configuration de l'imprimante terminée, l'imprimante redémarre automatiquement.

Impostare la lingua, il paese, il fuso orario, la data e l'ora, quindi seguire le istruzioni per impostare il fax. Dopo aver terminato la configurazione della stampante, questa si riavvia automaticamente.

Legen Sie die Sprache, das Land, die Zeitzone, das Datum und die Uhrzeit fest und befolgen Sie dann die Anweisungen, um das Fax einzurichten. Nachdem Sie den Drucker eingerichtet haben, startet der Drucker automatisch neu.

Ajuste el idioma, el país, la zona horaria, la fecha y la hora y, a continuación, siga las instrucciones para configurar el fax. Después de terminar de configurar la impresora, esta se reinicia automáticamente.

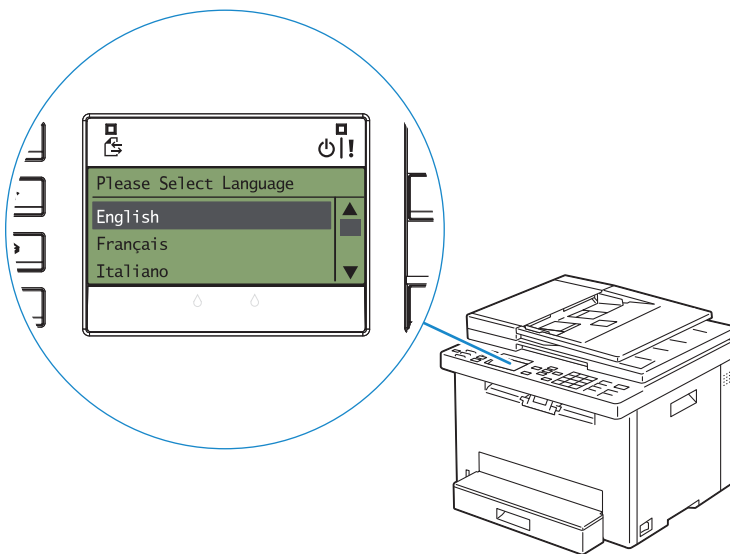

7 Install drivers and utilities

Installez les pilotes et les utilitaires | Installare i driver e i programmi di utilità
Installieren der Treiber und Dienstprogramme | Instale controladores y utilidades

Insert the *Software and Documentation* disc in your computer.

Alternatively, go to dell.com/support, enter the Service Tag of your printer, download the latest software and driver, and then open the file that you downloaded.

Insérez le disque *Software and Documentation* dans votre ordinateur.

Vous pouvez également consulter la page dell.com/support, saisir le Service Tag de votre imprimante, télécharger la dernière version du logiciel et du pilote, puis ouvrir le fichier que vous avez téléchargé.

Inserire il disco *Software and Documentation* nel computer.

In alternativa, visitare il sito dell.com/support, inserire il Service Tag della stampante, scaricare l'ultimo software e driver, quindi aprire il file scaricato.

Legen Sie die CD *Software and Documentation* in den Computer ein.

Besuchen Sie alternativ dell.com/support, geben Sie das Service-Tag Ihres Druckers ein, laden Sie sich die aktuelle Software und den Treiber herunter, und öffnen Sie dann die heruntergeladene Datei.

Introduzca el disco *Software and Documentation* en el ordenador.

También puede ir a dell.com/support, introducir la Service Tag de la impresora, descargar el software y el controlador más recientes y después abrir el archivo que ha descargado.

 **NOTE:** Before you begin, for wired printer setup ensure that the printer is connected to your computer using an Ethernet or USB cable. For wireless printer setup ensure that there is no cable connected between the printer and your computer.

 **REMARQUE :** Dans le cas d'une connexion filaire, vérifiez avant de commencer que l'imprimante est correctement raccordée à l'ordinateur avec un câble Ethernet ou USB. Dans le cas d'une connexion sans fil, vérifiez qu'aucun câble ne relie l'imprimante à l'ordinateur.

 **NOTA:** Prima di iniziare, per la configurazione di stampanti collegate con cavo assicurarsi che la stampante sia connessa al computer mediante un cavo Ethernet o USB. Per la configurazione di una stampante wireless assicurarsi che non ci sia alcun cavo che collega la stampante e il computer.

 **HINWEIS:** Stellen Sie bei einer kabelgebundenen Druckereinrichtung sicher, dass der Drucker über ein Ethernet- oder USB-Kabel mit dem Computer verbunden ist, bevor Sie beginnen. Stellen Sie bei einer Drahtlosverbindung sicher, dass keine Kabelverbindung zwischen dem Drucker und Computer besteht.

 **NOTA:** Antes de comenzar, en la configuración de la impresora con cable, asegúrese de que la impresora esté conectada al ordenador con un cable Ethernet o USB. En la configuración de la impresora inalámbrica, asegúrese de que no hay ningún cable conectado entre la impresora y el ordenador.

www.dell.com/support

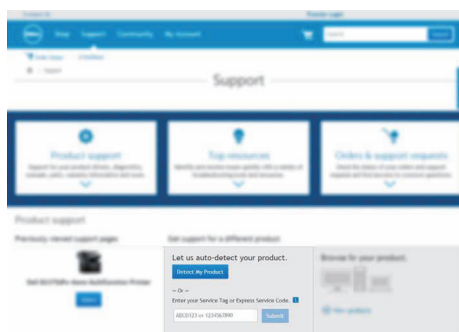
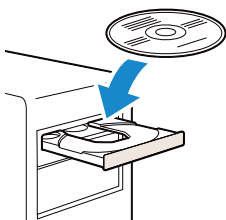

On the **Dell Printer Easy Install** window, click **Next**. **Dell Printer Easy Install** begins to search for your printer.

Sur la fenêtre **Dell Printer Easy Install**, cliquez sur **Suivant**. **Dell Printer Easy Install** lance la recherche de cette imprimante.

Nella finestra **Dell Printer Easy Install** fare clic su **Avanti**. **Dell Printer Easy Install** avvia la ricerca della stampante.

Klicken Sie im Fenster **Dell Printer Easy Install** auf **Weiter**. **Dell Printer Easy Install** beginnt die Suche nach dem Drucker.

En la ventana **Dell Printer Easy Install**, haga clic en **Siguiente**. **Dell Printer Easy Install** empieza a buscar esta impresora.

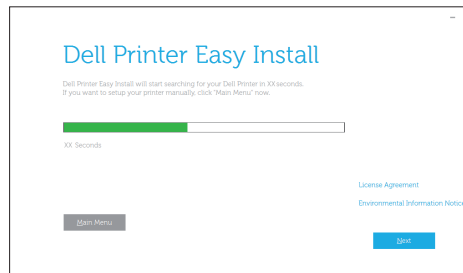

Wireless Printer

Imprimante sans fil | Stampante wireless
Drahtlos-Drucker | Impresora inalámbrica



NOTE: Supported on 802.11b/g/n over 2.4 GHz but not compatible with 802.11n/ac over 5.0 GHz.



REMARQUE : Prise en charge sur les réseaux 802.11b/g/n via la bande 2,4 GHz, mais non compatible avec les réseaux 802.11n/ac via la bande 5,0 GHz.



NOTA: Supportato 802.11b/g/n su 2,4 GHz ma non compatibile con 802.11n/ac su 5,0 GHz.



HINWEIS: Wird bei 802.11b/g/n über 2,4 GHz unterstützt, ist aber nicht kompatibel mit 802.11n/ac über 5,0 GHz.



NOTA: Compatible con el estándar 802.11b/g/n en la banda 2,4 GHz pero no compatible con 802.11n/ac en la banda 5,0 GHz.

1 Wait for Dell Printer Easy Install wizard to find your printer.

Attendez que l'assistant Dell Printer Easy Install détecte votre imprimante.

Attendere che la procedura guidata Dell Printer Easy Install trovi la stampante.

Warten Sie, bis der Dell Printer Easy Install-Assistent den Drucker gefunden hat.

Espera a que el asistente de Dell Printer Easy Install encuentre la impresora.

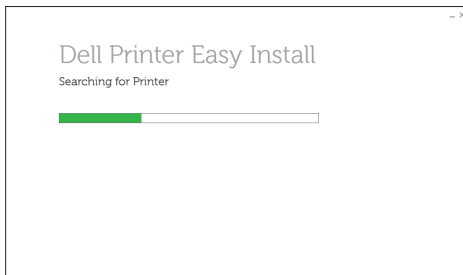

2 When the printer is found, click Install to complete the setup.

Si l'imprimante a été trouvée, cliquez sur **Installer** pour terminer la configuration.

Se la stampante viene trovata fare clic su **Installa** per completare la configurazione.

Wenn der Drucker gefunden wurde, klicken Sie auf **Installieren**, um die Einrichtung abzuschließen.

Si se encuentra la impresora, haga clic en **Instalar** para completar la configuración.

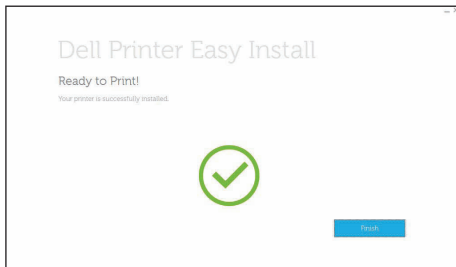
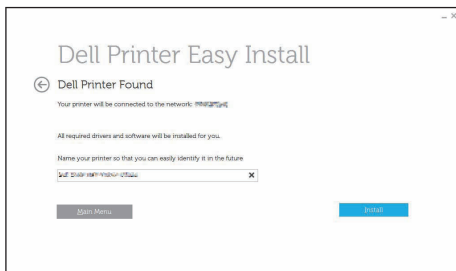

Ethernet Printer

Imprimante Ethernet | Stampante Ethernet

Ethernet-Drucker | Impresora Ethernet

1 Wait for Dell Printer Easy Install wizard to find your printer.

Attendez que l'assistant Dell Printer Easy Install détecte votre imprimante.

Attendere che la procedura guidata Dell Printer Easy Install trovi la stampante.

Warten Sie, bis der Dell Printer Easy Install-Assistent den Drucker gefunden hat.

Espera a que el asistente de Dell Printer Easy Install encuentre la impresora.

2 Select the printer, and then click Next to complete the setup.

Sélectionnez l'imprimante, puis cliquez sur Suivant pour terminer la configuration.

Selezionare la stampante, quindi fare clic su Avanti per completare la configurazione.

Wählen Sie den Drucker und klicken Sie dann auf Weiter, um die Einrichtung abzuschließen.

Selecione la impresora y haga clic en Siguiente para completar la configuración.

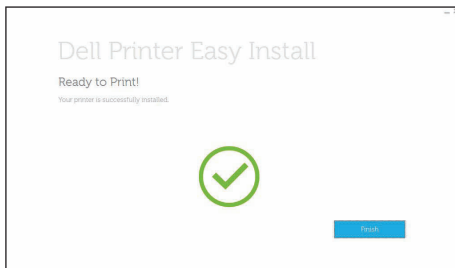
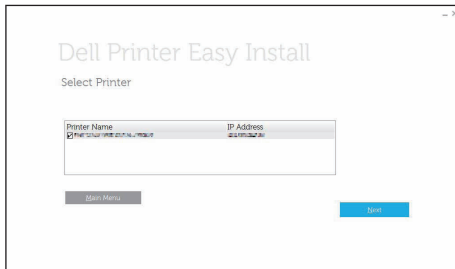

USB Printer

Imprimante USB | Stampante USB

USB-Drucker | Impresora USB

1 Wait for **Dell Printer Easy Install** wizard to find and install your printer.

Attendez que l'assistant **Dell Printer Easy Install** détecte et installe votre imprimante.

Attendere che la procedura guidata **Dell Printer Easy Install** trovi e installi la stampante.

Warten Sie, bis der **Dell Printer Easy Install**-Assistent den Drucker gefunden und installiert hat.

Espera a que el asistente de **Dell Printer Easy Install** encuentre e instale la impresora.

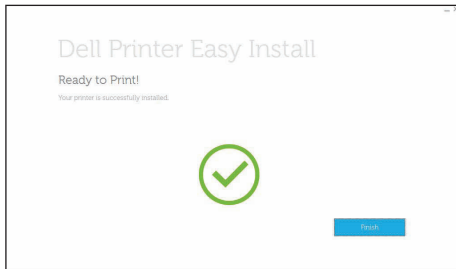
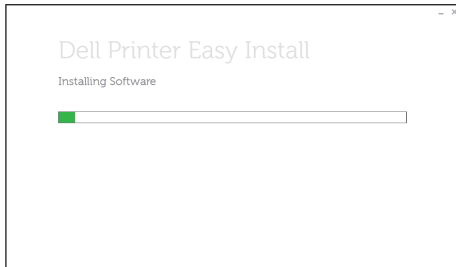

Printer Features

Caractéristiques de l'imprimante | Caratteristiche della stampante

Druckerfunktionen | Características de la impresora

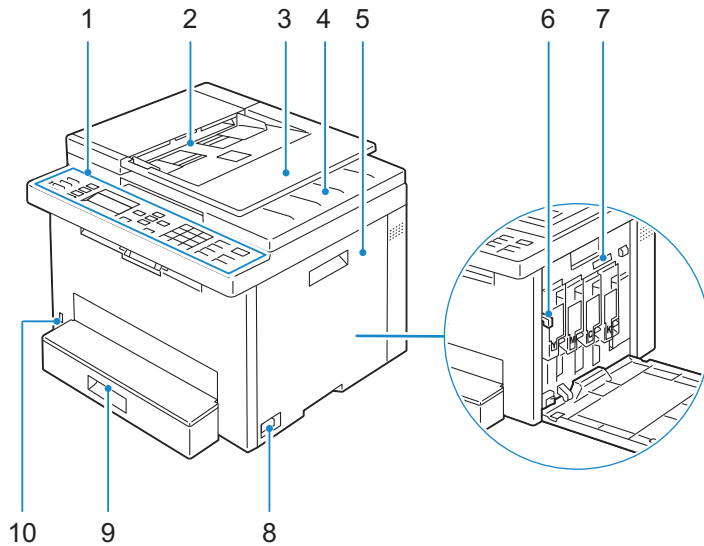

- | | |
|--|----------------------------------|
| 1 Operator Panel | 6 Print Head Cleaning Rod |
| 2 Automatic Document Feeder (ADF) | 7 Service Tag |
| 3 Document Feeder Tray | 8 Power Switch |
| 4 Document Output Tray | 9 Standard 150-Sheet Tray |
| 5 Toner Access Cover | 10 Front USB Port |

- | | |
|--|---|
| 1 Panneau de commande | 6 Tête d'impression de la tige de nettoyage |
| 2 Chargeur de document automatique (ADF) | 7 Numéro de série |
| 3 Plateau d'alimentation en documents | 8 Interrupteur d'alimentation |
| 4 Bac de sortie des documents | 9 Bac pour 150 feuilles de papier standard |
| 5 Capot d'accès au toner | 10 Port USB avant |

- | | |
|---|---|
| 1 Pannello operatore | 6 Asta di pulizia della testina di stampa |
| 2 Alimentatore automatico di documenti (ADF, Automatic Document Feeder) | 7 Codice Servizio |
| 3 Vassoio di alimentazione dei documenti | 8 Interruttore di alimentazione |
| 4 Vassoio di uscita | 9 Vassoio standard da 150 fogli |
| 5 Coperchio di accesso al toner | 10 Porta USB anteriore |

- | | |
|--|-------------------------------|
| 1 Bedienerkonsole | 6 Druckkopfreinigungsstäbchen |
| 2 Automatischer Dokumenteneinzug (ADF) | 7 Service-Tag |
| 3 Dokumenteneinzugsfach | 8 Netzschalter |
| 4 Dokumentenausgabefach | 9 150-Blatt-Standardfach |
| 5 Tonerbereichsabdeckung | 10 Vorderer USB-Anschluss |

- | | | | |
|---|--|----|--|
| 1 | Panel del operador | 6 | Varilla de limpieza del cabezal de impresión |
| 2 | Alimentador automático de documentos (ADF) | 7 | Etiqueta de Servicio |
| 3 | Bandeja del alimentador de documentos | 8 | Interruptor principal |
| 4 | Bandeja de salida de los documentos | 9 | Bandeja estándar de 150 hojas |
| 5 | Cubierta de acceso al tóner | 10 | Puerto USB frontal |

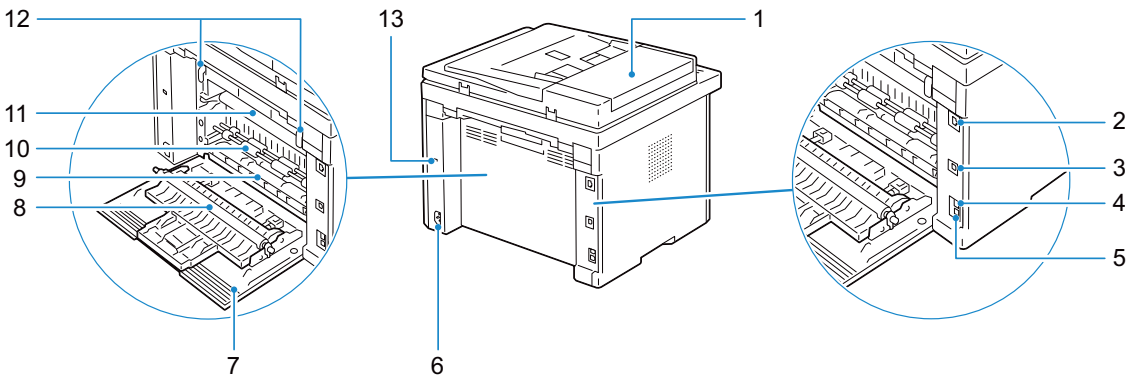

- | | |
|------------------------------|-----------------------------|
| 1 ADF Cover | 8 Transfer Roller |
| 2 Ethernet Port | 9 Paper Chute |
| 3 USB Port | 10 Paper Feed Roller |
| 4 Wall Jack Connector | 11 Transfer Belt |
| 5 Phone Connector | 12 Levers |
| 6 Power Connector | 13 Security Slot |
| 7 Rear Cover | |

- | | |
|---|--|
| 1 Capot ADF | 8 Rouleau de transfert |
| 2 Port Ethernet | 9 Glissière de papier |
| 3 Port USB | 10 Rouleau d'alimentation du papier |
| 4 Connecteur de prise murale | 11 Courroie de transfert |
| 5 Connecteur de ligne téléphonique | 12 Leviers |
| 6 Connecteur d'alimentation | 13 Encoche de sécurité |
| 7 Capot arrière | |

- | | |
|--------------------------------------|-------------------------------------|
| 1 Coperchio ADF | 8 Rullo di trasferimento |
| 2 Porta Ethernet | 9 Scarico carta |
| 3 Porta USB | 10 Rullo alimentazione carta |
| 4 Connettore per presa a muro | 11 Cinghia di trasferimento |
| 5 Connettore telefonico | 12 Leve |
| 6 Connettore di alimentazione | 13 Fessura di protezione |
| 7 Coperchio posteriore | |

- | | |
|-----------------------------|------------------------------|
| 1 ADF-Abdeckung | 8 Übertragungswalze |
| 2 Ethernet-Anschluss | 9 Papierschütte |
| 3 USB-Anschluss | 10 Papiereinzugsrolle |
| 4 Netzanschluss | 11 Übertragungsriemen |
| 5 Telefonanschluss | 12 Hebel |
| 6 Netzanschluss | 13 Sicherheitsschlitz |
| 7 Hintere Abdeckung | |

- | | | | |
|---|--------------------------|----|-----------------------------------|
| 1 | Cubierta del ADF | 8 | Rodillo de transferencia |
| 2 | Puerto Ethernet | 9 | Entrada de papel |
| 3 | Puerto USB | 10 | Rodillo de alimentación del papel |
| 4 | Conector de la pared | 11 | Cinta de transferencia |
| 5 | Conector del teléfono | 12 | Palancas |
| 6 | Conector de alimentación | 13 | Ranura de seguridad |
| 7 | Cubierta trasera | | |

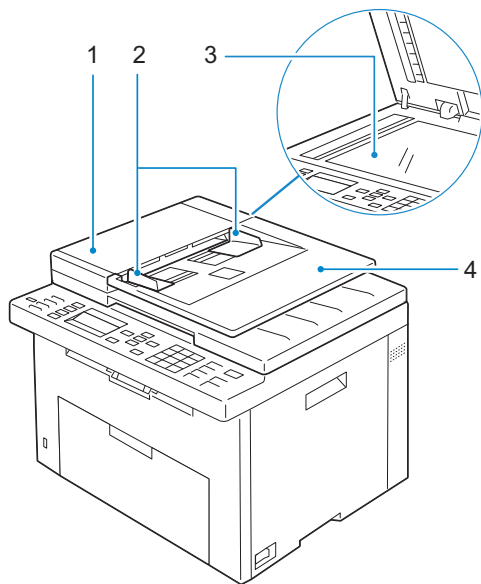

- | | | | |
|----------|------------------------|----------|-----------------------------|
| 1 | ADF Cover | 3 | Document Glass |
| 2 | Document Guides | 4 | Document Feeder Tray |

- | | | | |
|---|------------------|---|-------------------------------------|
| 1 | Capot ADF | 3 | Vitre d'exposition |
| 2 | Guides du papier | 4 | Plateau d'alimentation en documents |

- | | | | |
|---|---------------------|---|--|
| 1 | Coperchio ADF | 3 | Vetro documenti |
| 2 | Guide dei documenti | 4 | Vassoio di alimentazione dei documenti |

- | | | | |
|---|-------------------|---|-----------------------|
| 1 | ADF-Abdeckung | 3 | Dokumentenglas |
| 2 | Dokumentführungen | 4 | Dokumenteneinzugsfach |

- | | | | |
|---|---------------------|---|---------------------------------------|
| 1 | Cubierta del ADF | 3 | Cristal del escáner |
| 2 | Guías de documentos | 4 | Bandeja del alimentador de documentos |

Operator Panel

Panneau de commande | Pannello operatore

Bedienerkonsole | Panel del operador

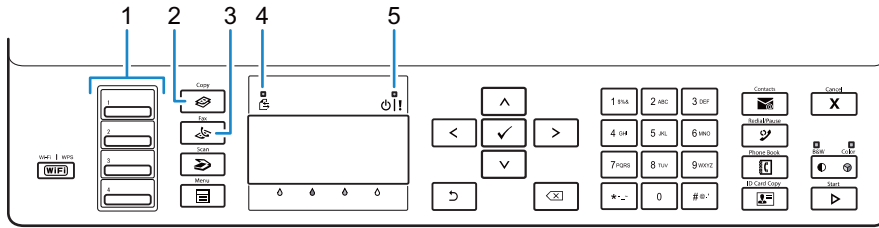

1 One Touch Dial button

Bouton rotatif à touche unique

Pulsante di selezione diretta

One-Touch-Wähltaste

Botón de marcado con una pulsación

Calls up the stored fax number registered in the Phone Book. The first four fax numbers in the Phone Book are assigned to the buttons in row order, starting from the top corner.

Permet de rappeler les numéros de fax enregistrés dans le Répertoire. Les quatre premiers numéros de fax enregistrés dans le répertoire sont attribués aux boutons alignés, à partir du coin supérieur gauche.

Chiama il numero fax memorizzato registrato nella rubrica. I primi quattro numeri fax nella rubrica vengono assegnati ai pulsanti iniziando, nell'ordine, dall'angolo in alto a sinistra.

Ruft die im Telefonbuch gespeicherten Faxnummern auf. Ausgehend von der oberen Ecke sind die ersten vier Faxnummern im Telefonbuch der Reihe nach den Tasten zugeordnet.

Recupera el número de fax almacenado registrado en la libreta de teléfonos. Los cuatro primeros números de fax de la libreta de teléfonos se asignan a los botones por orden de fila, empezando por la esquina superior.

2 (Copy) button

Bouton  (Copy)

Pulsante  (Copy)

Taste  (Copy)

Botón  (Copy)

Displays the Copy menu.

Affiche le menu Copie.

Visualizza il menu Copia.

Zeigt das Kopieren-Menü an.

Muestra el menú Copia.

3 (Fax) button

Bouton  (Fax)

Pulsante  (Fax)

Taste  (Fax)

Botón  (Fax)

Displays the Fax menu.

Affiche le menu Fax.

Visualizza il menu Fax.

Zeigt das Fax-Menü an.

Muestra el menú Fax.

4 Data LED

DEL de données

LED dati

Daten-LED

LED de datos

Lights up for incoming, outgoing, or pending jobs.

S'allume pour l'envoi, la sortie ou l'attente de travaux.

Si illumina per lavori in arrivo, in uscita o in attesa.

Leuchtet bei eingehenden, ausgehenden oder anstehenden Aufträgen auf.

Se ilumina cuando hay trabajos entrantes, salientes o pendientes.

5 Ready / Error LED

DEL Prêt/Erreur

LED Pronto/Errore

Bereitschafts-/Fehler-LED

LED de Listo / Error

Lights up when the printer is ready to use or when the printer has encountered an error.

S'allume lorsque l'imprimante est prête à être utilisée ou lorsqu'une erreur s'est produite sur l'imprimante.

Si accende quando la stampante è pronta all'uso oppure quando si verifica un errore.

Die LED wird aktiviert, wenn der Drucker verwendungsbereit ist oder wenn beim Drucker ein Fehler aufgetreten ist.

Se enciende cuando la impresora está a punto para utilizarse o si ha detectado un error.

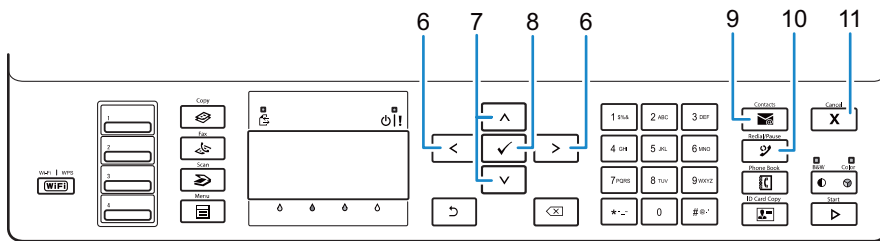

6 < > button

Bouton < >

Pulsante < >

Taste < >

Botón < >

Moves the cursor to the right or left.

Permet de déplacer le curseur vers la droite ou vers la gauche.

Sposta il cursore a destra o a sinistra.

Verschiebt den Cursor nach rechts oder links.

Mueve el cursor hacia la derecha o hacia la izquierda.

7 ^ v button

Bouton ^ v

Pulsante ^ v

Taste ^ v

Botón ^ v

Moves the cursor up or down.

Permet de déplacer le curseur vers le haut ou vers le bas.

Sposta il cursore in alto o in basso.

Verschiebt den Cursor nach oben oder unten.

Mueve el cursor hacia arriba o hacia abajo.

8 ✓ (Set) button

Bouton ✓ (Valider)

Pulsante ✓ (Imposta)

Taste ✓ (Einstellen)

Botón ✓ (Configurar)

Confirms the entry of values.

Confirme les saisies des valeurs.

Conferma l'inserimento di valori.

Bestätigt die Eingabe von Werten.

Confirma la introducción de valores.

9  (Contacts) button

Bouton  (Contacts)

Pulsante  (Contacts)

Taste  (Contacts)

Botón  (Contacts)

Displays the Address Book menu for e-mail addresses.

Affiche le menu du carnet d'adresses pour les adresses e-mail.

Visualizza il menu Rubrica indirizzi server per gli indirizzi e-mail.

Zeigt das Adressbuch-Menü für E-Mail-Adressen an.

Muestra el menú Libreta de direcciones para direcciones de correo electrónico.

10  (Redial / Pause) button

Bouton  (Redial / Pause)

Pulsante  (Redial / Pause)

Taste  (Redial / Pause)

Botón  (Redial / Pause)

Calls up the last dialed number.

Rappelle le dernier numéro composé.

Richiama l'ultimo numero composto.

Ruft die zuletzt gewählte Nummer auf.

Permite recuperar el último número marcado.

Adds a pause when you dial a fax number.

Ajoute une pause lorsque vous composez un numéro de fax.

Aggiunge una pausa quando si compone un numero fax.

Fügt eine Pause ein, wenn Sie eine Faxnummer wählen.

Añade una pausa al marcar un número de fax.

11  (Cancel) button

Bouton  (Cancel)

Pulsante  (Cancel)

Taste  (Cancel)

Botón  (Cancel)

Cancels an active or a pending job.

Annule la tâche en cours ou active.

Annulla un lavoro attivo o in sospenso.

Ein aktiver oder ausstehender Auftrag wird abgebrochen.

Cancela los trabajos activos o pendientes.

Resets the current setting, and returns to the top menu.

Permet de réinitialiser les réglages en cours et de retourner au menu supérieur.

Ripristina l'impostazione attuale e ritorna al menu principale.

Setzt die aktuelle Einstellung zurück und kehrt zur obersten Menüebene zurück.

Restablece la configuración actual y regresa al menú superior.

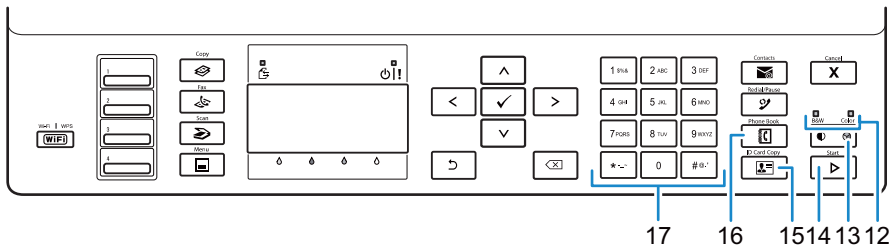

12 B&W / Color LED

DEL N&B / Couleur

LED B/N / Colore

Schwarzweiß-/Farb-LED

LED de blanco y negro/color

Lights up to indicate which color mode is selected.

S'allume pour indiquer le mode couleur sélectionné.

Si illumina a indicare quale modalità colore è selezionata.

Leuchtet auf, um den ausgewählten Farbmodus anzuzeigen.

Se enciende para indicar el modo de color seleccionado.

13  (Color Mode) button

Bouton  (Mode couleur)

Pulsante  (Modalità colore)

Taste  (Farbmodus)

Botón  (Modo de color)

Switches between color mode and black and white mode.

Permet de passer entre le mode couleur et le mode noir et blanc.

Passa dalla modalità a colori a quella in bianco e nero e viceversa.

Wechselt zwischen dem Farbmodus und dem Schwarzweiß-Modus.

Permite alternar entre el modo de color y el modo de blanco y negro.

14  (Start) button

Bouton  (Start)

Pulsante  (Start)

Taste  (Start)

Botón  (Start)

Starts the job.

Permet de lancer le travail.

Avia un lavoro.

Startet den Auftrag.

Inicia la tarea.

15  (ID Copy) button

Bouton  (ID Copy)

Pulsante  (ID Copy)

Taste  (ID Copy)

Botón  (ID Copy)

Shortcuts to the ID Card Copy screen.

Crée un raccourci vers l'écran Copie de carte ID.

Tasto di scelta rapida per la schermata Copia doc. ID

Tastenkürzel zum Ausweiskopie-Bildschirm.

Permite acceder directamente a la pantalla Copia de tarjeta de ID.

16  (Phone Book) button

Bouton  (Phone Book)

Pulsante  (Phone Book)

Taste  (Phone Book)

Botón  (Phone Book)

Displays stored telephone numbers in the Phone Book.

Affiche les numéros de téléphone mémorisés dans le répertoire.

Visualizza i numeri telefonici memorizzati nella Rubrica.

Zeigt im Telefonbuch gespeicherte Telefonnummern an.

Muestra los números de teléfono almacenados en la libreta de teléfonos.

17 **Numeric keypad**

Pavé numérique

Tastierina numerica

Ziffernblock

Teclado numérico

Enters characters and number.

Permet de saisir des caractères et des numéros.

Inserisce caratteri e numeri.

Dient zur Eingabe von Zeichen und Ziffern.

Escribe caracteres y número.

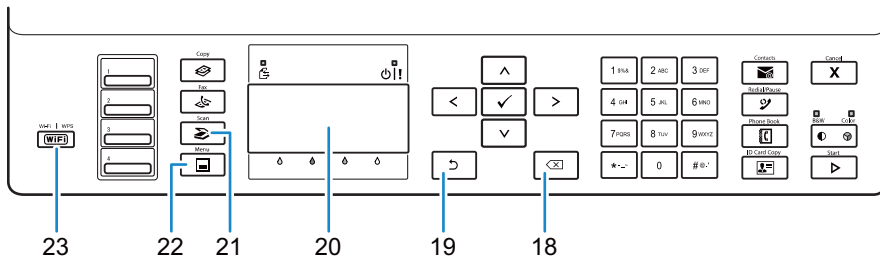

18  (Backspace) button

Bouton  (Retour arrière)

Pulsante  (Backspace)

Taste  (Rücktaste)

Botón  (Retroceso)

Deletes characters and numbers.

Permet de supprimer des caractères et des numéros.

Cancella caratteri e numeri.

Löscht Zeichen und Ziffern.

Elimina caracteres y números.

19  (Back) button

Bouton  (Retour)

Pulsante  (Indietro)

Taste  (Zurück)

Botón  (Atrás)

Returns to the previous screen.

Permet de revenir à l'écran précédent.

Ritorna alla schermata precedente.

Kehrt zum vorigen Bildschirm zurück.

Regresa a la pantalla anterior.

20 LCD Panel

Panneau LCD

Display LCD

LCD-Bedienfeld

Pantalla de LCD

Displays various settings, instructions, and error messages.

Permet d'afficher divers réglages, instructions et messages d'erreur.

Visualizza varie impostazioni, istruzioni e messaggi di errore.

Zeigt verschiedene Einstellungen, Anweisungen und Fehlermeldungen an.

Muestra varios ajustes, instrucciones y mensajes de error.

21  (Scan) button

Bouton  (Scan)

Pulsante  (Scan)

Taste  (Scan)

Botón  (Scan)

Displays the Scan menu.

Affiche le menu Numérisation.

Visualizza il menu Scansione.

Zeigt das Scan-Menü an.

Muestra el menú Escaneado.

22  (Menu) button

Bouton  (Menu)

Pulsante  (Menu)

Taste  (Menu)

Botón  (Menu)

Displays the Print from USB Memory, Job Status, and System menus.

Affiche les menus Impression clé USB, État du travail et Système.

Visualizza i menu Stampa da memoria USB, Stato lavoro e Sistema.

Zeigt die Menüs für Druck von USB-Speicher, Auftragsstatus und System an.

Muestra los menús Impresión desde memoria USB, Estado de trabajo y Sistema.

23  (Wi-Fi | WPS) button

Bouton  (Wi-Fi | WPS)

Pulsante  (Wi-Fi | WPS)

Taste  (Wi-Fi | WPS)

Botón  (Wi-Fi | WPS)

Starts Wi-Fi Protected Setup[®] (Push Button Configuration). Lights up when it is activated, and blinks in certain conditions.

Permet de démarrer le Wi-Fi Protected Setup[®] (Push Button Configuration). S'allume lorsque le système est activé et clignote dans certaines conditions.

Avvia Wi-Fi Protected Setup[®] (Push Button Configuration). Si illumina quando viene attivato e lampeggia in determinate condizioni.

Startet die Wi-Fi Protected Setup[®] (Push Button Configuration). Leuchtet auf, wenn sie aktiviert ist, und blinkt unter bestimmten Bedingungen.

Inicia la Wi-Fi Protected Setup[®] (configuración del pulsador). Se ilumina cuando está activado y parpadea en determinadas condiciones.

Dell Printer Hub

Dell Printer Hub | Dell Printer Hub

Dell Printer Hub | Dell Printer Hub

Manage your printer and imaging needs with ease. The Dell Printer Hub consolidates printer management and monitoring tools, advanced scan features, cloud connectivity and more, into an easy to use console for a simplified user experience and improved workflow.

With the Dell Printer Hub, you can easily access the Dell Document Hub for document sharing and storage in supported cloud services.

For more information about using the Dell Printer Hub, see the FAQ for the Dell Printer Hub or visit Dell.com/printerhub

Gérez facilement vos besoins en impression et numérisation. Dell Printer Hub consolide les outils de surveillance et de gestion de l'imprimante, les fonctions de numérisation avancées, la connectivité en nuage et bien davantage, dans une console facile d'emploi qui simplifie l'expérience utilisateur et améliore le flux de travail.

Avec Dell Printer Hub, vous pouvez accéder facilement aux services Dell Document Hub pour partager et stocker vos documents sur le cloud.

Pour en savoir plus sur l'utilisation de Dell Printer Hub, consultez la FAQ de Dell Printer Hub ou consultez la page Dell.com/printerhub

Gestione semplificata di stampante e immagini. Il Dell Printer Hub consolida gli strumenti di gestione e monitoraggio della stampante, le funzioni di scansione avanzate, la connettività cloud e altro ancora, in una console di facile utilizzo per un'esperienza semplificata da parte dell'utente e un flusso di lavoro migliore.

Grazie a Dell Printer Hub, è possibile accedere facilmente a Dell Document Hub per la condivisione e l'archiviazione dei documenti nei servizi cloud supportati.

Per ulteriori informazioni sull'uso di Dell Printer Hub, vedere le domande frequenti in Dell Printer Hub o visitare il sito Dell.com/printerhub

Verwalten Sie ganz einfach Ihren Drucker, und nutzen Sie die benutzerfreundlichen Bildverarbeitungsfunktionen. Das Dell Printer Hub stellt Druckerverwaltungs- und Überprüfungstools, erweiterte Scanfunktionen, Cloud-Konnektivität und vieles mehr in einer einfach zu bedienenden Konsole bereit. Dies ermöglicht eine vereinfachte Nutzung und bessere Arbeitsabläufe.

Dell Printer Hub bietet Ihnen folgende Möglichkeiten rufen Sie ganz einfach Dell Document Hub auf, und teilen und speichern Sie Dokumente bei unterstützten Cloud-Diensten.

Weitere Informationen zur Verwendung von Dell Printer Hub finden Sie in den FAQs zum Dell Printer Hub oder besuchen Sie Dell.com/printerhub

Administre su impresora y sus necesidades de imagen de una forma sencilla. Dell Printer Hub combina herramientas de gestión y de supervisión de la impresora, características avanzadas de escaneado, conectividad a la nube y mucho más, en una consola fácil de usar que proporciona al usuario una experiencia simplificada y un flujo de trabajo mejorado.

Con la aplicación Dell Printer Hub, se puede acceder fácilmente a Dell Document Hub para compartir y almacenar documentos en servicios en la nube compatibles.

Para obtener más información acerca del uso de Dell Printer Hub, consulte las preguntas frecuentes en Dell Printer Hub o bien visite Dell.com/printerhub

Dell Document Hub

Dell Document Hub | Dell Document Hub

Dell Document Hub | Dell Document Hub

Easily access and share documents, images and digital content with the Dell Document Hub. This innovative cloud collaboration solution connects your printer and devices to popular cloud services, providing a flexible and secure way to collaborate from virtually anywhere.

For more information about using Dell Document Hub, see the FAQ in Dell Document Hub or visit Dell.com/documenthub

Accédez aux documents, images et contenus numériques et partagez-les facilement avec Dell Document Hub. Cette solution innovante de collaboration en nuage connecte votre imprimante et vos périphériques à des services en nuage populaires, fournissant ainsi un moyen flexible et sécurisé de collaborer de pratiquement n'importe où.

Pour en savoir plus sur l'utilisation de Dell Document Hub, consultez la FAQ de Dell Document Hub ou consultez la page Dell.com/documenthub

Accedere e condividere i documenti con facilità, le immagini e il contenuto digitale con Dell Document Hub. Questa innovativa soluzione di collaborazione cloud connette la stampante e i dispositivi ai noti servizi cloud, offrendo un modo flessibile e sicuro per collaborare virtualmente da qualsiasi luogo.

Per ulteriori informazioni sull'uso di Dell Document Hub, vedere le domande frequenti in Dell Document Hub o visitare il sito Dell.com/documenthub

Greifen Sie mit Dell Document Hub einfach auf Dokumente, Bilder und digitale Inhalte zu und teilen Sie diese. Diese innovative Cloud-Zusammenarbeitslösung verbindet Ihren Drucker und Ihre Geräte mit beliebten Cloud-Diensten und bietet eine flexible und sichere Möglichkeit zur Zusammenarbeit und das von fast überall.

Weitere Informationen zur Verwendung von Dell Document Hub finden Sie in den FAQs zum Dell Document Hub oder besuchen Sie Dell.com/documenthub.

Acceda a documentos, imágenes y contenido digital, y compártalos con facilidad, con Dell Document Hub. Este servicio innovador de colaboración en la nube conecta su impresora y sus dispositivos a servicios en la nube populares, lo que proporciona una forma segura y flexible de colaborar desde prácticamente cualquier lugar.

Para obtener más información acerca del uso de Dell Document Hub, consulte las preguntas frecuentes en Dell Document Hub o bien visite Dell.com/documenthub

Tips and Tricks

Trucs et astuces | Suggestimenti

Tipps und Tricks | Consejos y sugerencias

Setting up a wireless connection

Établissement d'une connexion sans fil | Impostazione di una connessione wireless

Einrichten einer Wireless-Verbindung | Configuración de una conexión inalámbrica

1 Insert the *Software and Documentation* disc that is provided with the printer into your computer.

The **Dell Printer Easy Install** program launches automatically.

2 Click **Main Menu**.

3 Click **Setup**.

4 Click **Wireless**.

5 Follow the instructions on the screen, and configure the wireless setting of the printer.

1 Insérez dans l'ordinateur le disque *Software and Documentation* fourni avec l'imprimante.

Le programme **Dell Printer Easy Install** démarre automatiquement.

2 Cliquez sur **Menu principal**.

3 Cliquez sur **Configuration**.

4 Cliquez sur **Sans fil**.

5 Suivez les instructions à l'écran pour configurer le réglage sans fil de l'imprimante.

1 Inserire nel computer il disco *Software and Documentation* fornito con la stampante.

Il programma **Dell Printer Easy Install** viene avviato automaticamente.

2 Fare clic su **Menu principale**.

3 Fare clic su **Impostazione**.

4 Fare clic su **Wireless**.

5 Attenersi alle istruzioni visualizzate e configurare le impostazioni wireless della stampante.

1 Legen Sie die mit dem Drucker gelieferte Disc *Software and Documentation* in Ihren Computer ein.

Das Programm **Dell Printer Easy Install** wird automatisch gestartet.

2 Klicken Sie auf **Hauptmenü**.

3 Klicken Sie auf **Einrichtung**.

4 Klicken Sie auf **Drahtlos**.

5 Befolgen Sie die Anweisungen auf dem Bildschirm und konfigurieren Sie die Wireless-Einstellung des Druckers.

1 Introduzca el disco *Software and Documentation* suministrado con la impresora en su ordenador.

El programa **Dell Printer Easy Install** se inicia automáticamente.

2 Haga clic en **Menú principal**.

3 Haga clic en **Configurar**.

4 Haga clic en **Conexión inalámbrica**.

5 Siga las instrucciones en pantalla y configure los ajustes inalámbricos de la impresora.

Wireless Setup Issues

Problèmes de configuration sans fil | Problemi con l'impostazione wireless

Probleme bei der Wireless-Einrichtung | Problemas con la configuración inalámbrica

Problem	Action
Cannot setup wireless connection.	Ensure that the Ethernet cable is disconnected from the printer. Ensure that Wi-Fi is set to On. For more information, see your <i>User's Guide</i> . The firewall on your computer may be blocking communication with your printer. Try disabling the firewall on your computer.
Cannot setup wireless connection with WPS (Wi-Fi Protected Setup).	Ensure that the security setting of the wireless LAN access point or router is WPA or WPA2. (WEP is not supported on WPS.)
Cannot setup wireless connection with the WPS-PBC (Wi-Fi Protected Setup-Push Button Configuration).	Press the WPS button on the wireless LAN access point or router within two minutes after starting the WPS operation on the printer. For details about the wireless LAN access point or router, see the manual supplied with the wireless LAN access point or router.
Cannot setup wireless connection with WPS-PIN (Wi-Fi Protected Setup-Personal Identification Number).	Check if the PIN you have entered on the computer is correct.

Problème	Action
Impossible d'établir une connexion sans fil.	Assurez-vous que le câble Ethernet est débranché de l'imprimante. Vérifiez que le Wi-Fi est réglé sur Activé. Pour plus d'informations, reportez-vous à votre <i>Guide de l'utilisateur</i> . Il est possible que le pare-feu de votre ordinateur bloque la communication avec votre imprimante. Essayez de désactiver le pare-feu de votre ordinateur.
Impossible d'établir la connexion sans fil avec le WPS (Wi-Fi Protected Setup).	Vérifiez que le paramètre de sécurité du routeur ou point d'accès au réseau local sans fil est le WPA ou le WPA2. (Le WEP n'est pas pris en charge sur le WPS.)
Impossible d'établir la connexion sans fil avec le WPS-PBC (Wi-Fi Protected Setup-Push Button Configuration).	Appuyez sur le bouton WPS du routeur ou point d'accès au réseau local sans fil dans les deux minutes suivant le début de l'utilisation du WPS sur l'imprimante. Pour plus de détails sur le routeur ou point d'accès au réseau local sans fil, reportez-vous au manuel fourni avec celui-ci.
Impossible d'établir la connexion sans fil avec le WPS-PIN (Wi-Fi Protected Setup-Personal Identification Number).	Vérifiez si le code PIN que vous avez saisi sur l'ordinateur est correct.

Problema	Operazioni da effettuare
Impossibile impostare la connessione wireless.	Assicurarsi che il cavo Ethernet sia scollegato dalla stampante. Assicurarsi che Wi-Fi sia attivato. Per ulteriori informazioni, vedere <i>Guida per l'utente</i> . Il firewall del computer potrebbe bloccare la comunicazione con la stampante. Provare a disabilitare il firewall del computer.
Impossibile impostare la connessione wireless utilizzando WPS (Wi-Fi Protected Setup).	Verificare che l'impostazione di protezione del punto di accesso LAN o del router sia WPA o WPA2 (WEP non è supportato da WPS).
Impossibile impostare la connessione wireless utilizzando WPS-PBC (Wi-Fi Protected Setup-Push Button Configuration).	Premere il pulsante WPS sul punto di accesso LAN wireless o sul router entro due minuti dall'avvio dell'operazione WPS sulla stampante. Per ulteriori informazioni sul punto di accesso LAN wireless o sul router, consultare la documentazione fornita con il punto di accesso LAN wireless o con il router.

Problema	Operazioni da effettuare
Impossibile impostare la connessione wireless utilizzando WPS-PIN (Wi-Fi Protected Setup-Personal Identification Number).	Verificare che il PIN inserito nel computer sia corretto.

Problem	Maßnahme
Die Wireless-Verbindung kann nicht eingerichtet werden.	Stellen Sie sicher, dass das Ethernet-Kabel vom Drucker getrennt ist. Stellen Sie sicher, dass Wi-Fi auf Ein gesetzt ist. Ausführliche Informationen finden Sie im <i>Benutzerhandbuch</i> .
Die Wireless-Verbindung kann nicht mit WPS (Wi-Fi Protected Setup) eingerichtet werden.	Die Firewall des Computers blockiert möglicherweise die Kommunikation mit dem Drucker. Deaktivieren Sie testweise die Firewall des Computers.
Die Wireless-Verbindung kann nicht mit WPS-PBC (Wi-Fi Protected Setup-Push Button Configuration) eingerichtet werden.	Stellen Sie sicher, dass die Sicherheitseinstellung des WLAN-Access Points oder Routers auf WPA oder WPA2 eingestellt ist. (WEP wird bei WPS nicht unterstützt.)
Die Wireless-Verbindung kann nicht mit WPS-PIN (Wi-Fi Protected Setup-Personal Identification Number) eingerichtet werden.	Drücken Sie die WPS-Taste am WLAN-Access Point oder Router innerhalb von zwei Minuten, nachdem Sie den WPS-Vorgang beim Drucker gestartet haben. Ausführliche Informationen zum WLAN-Access Point oder Router finden Sie in der Bedienungsanleitung im Lieferumfang des WLAN-Access Points oder Routers. Überprüfen Sie, ob die beim Computer eingegebene PIN korrekt ist.

Problema	Acción
No se puede configurar la conexión inalámbrica.	Asegúrese de que el cable Ethernet esté desconectado de la impresora. Asegúrese de que Wi-Fi está ajustado en Activado. Para obtener más información, consulte la <i>Guía del usuario</i> .
No se puede configurar la conexión inalámbrica con WPS (Wi-Fi Protected Setup).	El cortafuegos del ordenador puede estar bloqueando la comunicación con la impresora. Intente deshabilitar el cortafuegos de la impresora.
No se puede configurar la conexión inalámbrica con WPS-PBC (Wi-Fi Protected Setup-Push Button Configuration).	Asegúrese de que la configuración de seguridad del punto de acceso inalámbrico de la LAN sea WPA o WPA2. (WEP no se admite en WPS.)
No se puede configurar la conexión inalámbrica con WPS-PIN (Wi-Fi Protected Setup-Personal Identification Number).	Pulse el botón WPS en el punto de acceso inalámbrico de la LAN o el router antes de que transcurran dos minutos desde el inicio de la operación WPS en la impresora. Si desea más información sobre el punto de acceso inalámbrico de la LAN o el router, consulte el manual que se proporciona con el punto de acceso inalámbrico de la LAN o el router.
No se puede configurar la conexión inalámbrica con WPS-PIN (Wi-Fi Protected Setup-Personal Identification Number).	Compruebe si el PIN que ha introducido en el ordenador es correcto.

Identifying the location of paper jams

Localisation de l'emplacement des bourrages papier

Individuazione della posizione degli inceppamenti

Identifizieren der Position eines Papierstaus

Identificación de la ubicación de atascos de papel

 **CAUTION:** Do not attempt to clear any jams using tools or instruments. This may permanently damage the printer.

 **ATTENTION :** N'essayez pas d'éliminer les bourrages à l'aide d'outils ou d'instruments. L'imprimante pourrait être définitivement endommagée.

 **ATTENZIONE:** Non tentare di rimuovere l'inceppamento con attrezzi o strumenti. Ciò potrebbe causare danni permanenti alla stampante.

 **ACHTUNG:** Verwenden Sie keine Werkzeuge oder andere Gegenstände, um Papierstaus zu beseitigen. Dadurch könnte der Drucker irreparabel beschädigt werden.

 **PRECAUCIÓN:** No intente eliminar atascos con herramientas o instrumentos. Esto podría dañar la impresora para siempre.

The following illustration shows where paper jams may occur along the print media path.

L'illustration suivante montre les emplacements possibles des bourrages papier le long du cheminement du support imprimé.

La seguente figura mostra le aree in cui si verificano gli inceppamenti lungo il percorso dei supporti di stampa.

Die folgende Abbildung zeigt die Bereiche des Papierwegs, in denen Papierstaus auftreten können.

En la siguiente ilustración se muestra dónde se pueden producir los atascos de papel en la trayectoria del material de impresión.

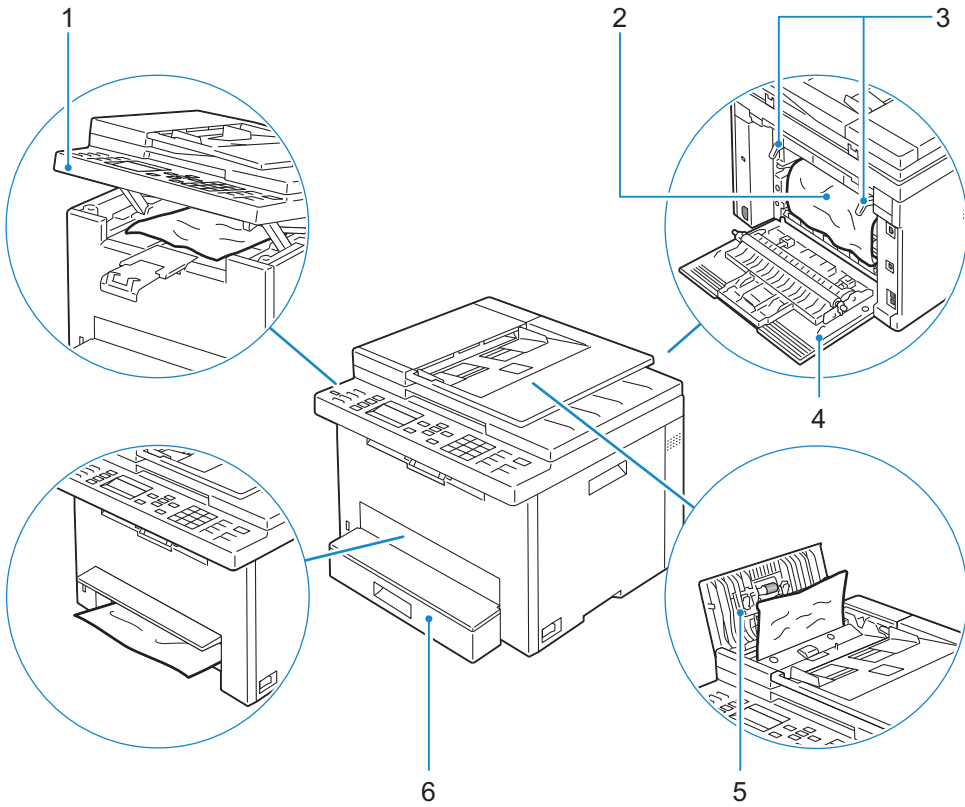

- 1** Scanner Unit
- 2** Fusing Unit
- 3** Levers

- 4** Rear Cover
- 5** ADF Cover
- 6** Standard 150-Sheet Tray

- 1 Unité de numérisation
- 2 Module de fusion
- 3 Leviers

- 4 Capot arrière
- 5 Capot ADF
- 6 Bac pour 150 feuilles de papier standard

- 1 Unità scanner
- 2 Unità di fusione
- 3 Leve

- 4 Coperchio posteriore
- 5 Coperchio ADF
- 6 Vassoio standard da 150 fogli

- 1 Scannereinheit
- 2 Fixieranlage
- 3 Hebel

- 4 Hintere Abdeckung
- 5 ADF-Abdeckung
- 6 150-Blatt-Standardfach

- | | | | |
|---|-------------------|---|-------------------------------|
| 1 | Unidad de escáner | 4 | Cubierta trasera |
| 2 | Unidad del fusor | 5 | Cubierta del ADF |
| 3 | Palancas | 6 | Bandeja estándar de 150 hojas |

Replacing the toner cartridge

Remplacement de la cartouche de toner | Sostituzione della cartuccia del toner
Ersetzen der Tonerkassette | Sustitución del cartucho de tóner

To replace the toner cartridge, see "Maintaining Your Printer" in the *User's Guide*

Pour remplacer la cartouche de toner, reportez-vous à la section "Entretien de votre imprimante" du *Guide de l'utilisateur*.

Per sostituire la cartuccia del toner, consultare "Manutenzione della stampante" nella *Guida per l'utente*

Um die Tonerkassette zu ersetzen, schlagen Sie unter "Wartung des Druckers" in der *Benutzerhandbuch* nach.

Para sustituir el cartucho de tóner, consulte "Mantenimiento de la impresora" en la *Guía del usuario*

Cleaning the printer

Nettoyage de l'imprimante | Pulizia della stampante
Reinigen des Druckers | Limpieza de la impresora

To clean the printer, see "Maintaining Your Printer" in the *User's Guide*

Pour nettoyer l'imprimante, reportez-vous à la section "Entretien de votre imprimante" du *Guide de l'utilisateur*.

Per pulire la stampante, consultare "Manutenzione della stampante" nella *Guida per l'utente*

Um den Drucker zu reinigen, schlagen Sie unter "Wartung des Druckers" in der *Benutzerhandbuch* nach.

Para limpiar la impresora, consulte "Mantenimiento de la impresora" en la *Guía del usuario*

Ordering Supplies

Commandes de fournitures | Ordinare i materiali di consumo
Bestellen von Verbrauchsmaterial | Pedido de suministros

You can order consumables such as toner cartridge and drum cartridge from Dell online when using a networked printer. Enter the IP address of your printer in your web browser, launch the **Dell Printer Configuration Web Tool**, and click the **Order Supplies at:** to order toner for your printer.

You can also order toner cartridges by the following method:

1 Launch **Dell Printer Hub**.

- Windows 8 or 8.1: After pointing to the bottom right corner of the screen to display the menu bar (charms bar), click **Search** → **Apps** to enter "Dell Printer Hub" in the search box → **Dell Printer Hub**.
- Windows 7: Click **Start** → **All Programs** → **Dell Printers** → **Dell Printer Hub**.

The **Dell Printer Hub** window appears.

2 Select your printer from the **My Printers** list.

3 Click **Supplies**, and then follow the instructions on the screen to order from the web.



NOTE: When you cannot get information from the printer automatically by two-way communication, a window that prompts you to type the Service Tag appears. Type your Dell printer Service Tag in the field provided. See the Printer Features section of this document to locate the Service Tag of your printer.

If you are ordering by phone, call the number that appears in the **Order by Phone** section.

Vous pouvez commander des fournitures telles qu'une cartouche de toner et une cartouche à tambour, sur le site Internet Dell si vous utilisez une imprimante connectée en réseau. Saisissez l'adresse IP de votre imprimante dans votre navigateur Internet, lancez le **Dell Printer Configuration Web Tool**, puis cliquez sur **Commander des fournitures** : pour commander le toner pour votre imprimante.

Vous pouvez également commander des cartouches de toner de la manière suivante :

1 Lancez **Dell Printer Hub**.

- Windows 8 ou 8.1 : Pointez dans l'angle inférieur droit de l'écran pour afficher la barre de menus (barre talismans), puis cliquez sur **Rechercher** → **Applications** pour saisir "Dell Printer Hub" dans la zone de recherche → **Dell Printer Hub**.
- Windows 7 : Cliquez sur **Démarrer** → **Tous les programmes** → **Imprimantes Dell** → **Dell Printer Hub**.

La fenêtre **Dell Printer Hub** apparaît.

2 Sélectionnez votre imprimante dans la liste **Mes imprimantes**.

3 Cliquez sur **Fournitures**, puis suivez les instructions à l'écran pour commander sur le Web.



REMARQUE : Si vous ne parvenez pas à obtenir automatiquement les informations depuis l'imprimante à l'aide de la communication directe, une fenêtre s'ouvrira, vous invitant à saisir le numéro de série ("Service Tag"). Saisissez le numéro de série de votre imprimante Dell dans le champ prévu à cet effet. Reportez-vous à la section Caractéristiques de l'imprimante de ce document pour savoir où trouver le numéro de série de votre imprimante.

Si vous commandez par téléphone, composez le numéro qui s'affiche sous le titre **Commander par téléphone**.

Utilizzando una stampante collegata in rete, è possibile ordinare materiali di consumo, come una cartuccia del toner e una cartuccia a tamburo, direttamente da Dell online. Immettere l'indirizzo IP della stampante nel browser Web, avviare **Dell Printer Configuration Web Tool** e fare clic su **Ordinare i materiali consumabili a**: per ordinare toner per la stampante.

È inoltre possibile ordinare cartucce di toner nel modo seguente:

1 Avviare **Dell Printer Hub**.

- Windows 8 o 8.1: Puntare sull'angolo inferiore destro della schermata per visualizzare la barra dei menu (barra icone promemoria), selezionare **Cerca** → **App** per accedere al "Dell Printer Hub" nella finestra di ricerca → **Dell Printer Hub**.
- Windows 7: Fare clic su **Start** → **Tutti i programmi** → **Stampanti Dell** → **Dell Printer Hub**.

Viene visualizzata la finestra **Dell Printer Hub**.

2 Selezionare la stampante dall'elenco **My Printers**.

3 Fare clic su **Supplies**, quindi attenersi alle istruzioni visualizzate per eseguire l'ordine tramite Web.



NOTA: Quando non è possibile ottenere informazioni dalla stampante automaticamente tramite comunicazione a due vie, viene visualizzata una finestra che chiede di digitare il codice del servizio assistenza. Immettere il codice del servizio assistenza Dell nel campo apposito. Esaminare la sezione delle Caratteristiche della stampante di questo documento per individuare il numero di codice servizio della stampante.

Se si ordina al telefono, chiamare il numero visualizzato nella sezione **Ordine telefonico**.

Sie können Verbrauchsmaterialien, wie Tonerkassetten und Trommeleinheiten, von Dell online bestellen, wenn Sie einen vernetzten Drucker verwenden. Geben Sie die IP-Adresse Ihres Druckers im Web-Browser ein, starten Sie das **Dell Printer Configuration Web Tool**, und klicken Sie auf **Verbrauchsmaterial bestellen bei:**, um Toner für Ihren Drucker zu bestellen.

Sie können auch auf die folgende Weise Tonerkassetten bestellen:

1 Starten Sie das **Dell Printer Hub**.

- Windows 8 oder 8.1: Zeigen Sie auf die untere rechte Ecke des Bildschirms, um die Menüleiste (Charms-Leiste) anzuzeigen, klicken Sie auf **Suche** → **Apps** geben Sie "Dell Printer Hub" im Suchfeld ein → **Dell Printer Hub**.
- Windows 7: Klicken Sie auf **Start** → **Alle Programme** → **Dell-Drucker** → **Dell Printer Hub**.

Das Fenster **Dell Printer Hub** wird angezeigt.

2 Wählen Sie Ihren Drucker in der Liste **Meine Drucker** aus.

3 Klicken Sie auf **Verbrauchsmaterial**, und befolgen Sie dann die Anweisungen auf dem Bildschirm, um über das Internet zu bestellen.



HINWEIS: Wenn Sie nicht automatisch über die bidirektionale Kommunikation Informationen vom Drucker abrufen können, wird ein Fenster angezeigt, in dem Sie aufgefordert werden, die Service-Kennung einzugeben. Geben Sie die Service-Kennung Ihres Dell-Druckers in das dafür vorgesehene Feld ein. Informationen zur Position der Service-Kennung des Druckers finden Sie im Abschnitt Druckerfunktionen dieses Dokuments.

Wenn Sie telefonisch bestellen möchten, rufen Sie die Nummer an, die im Abschnitt **Telefonisch bestellen** angezeigt wird.

Si la impresora está conectada a la red, podrá solicitar consumibles, tales como cartuchos de tóner y cartuchos de tambor a Dell en línea. Introduzca la dirección IP de la impresora en el navegador web, inicie la herramienta **Dell Printer Configuration Web Tool** y haga clic en **Realice el pedido de suministros en:** para solicitar tóner para su impresora.

También puede solicitar cartuchos de tóner de la siguiente forma:

1 Inicie **Dell Printer Hub**.

- Windows 8 o 8.1: Apunte a la esquina inferior derecha de la pantalla para mostrar la barra de menús (barra de acceso), haga clic en **Buscar** → **Aplicaciones** en el cuadro de búsqueda "Dell Printer Hub" → **Dell Printer Hub**.
- Windows 7: Haga clic en **Inicio** → **Todos los programas** → **Impresoras Dell** → **Dell Printer Hub**.

Aparece la ventana **Dell Printer Hub**.

2 Seleccione su impresora en la lista **Mis impresoras**.

3 Haga clic en **Suministros** y siga las instrucciones en pantalla para realizar el pedido desde la web.



NOTA: Cuando no se pueda obtener información de la impresora de forma automática mediante comunicación bidireccional, aparecerá una ventana en la que se solicita que escriba el número de la etiqueta de servicio (Service Tag). Escriba el número de la etiqueta de servicio de su impresora Dell en el campo correspondiente. Consulte la sección Características de la impresora de este documento para localizar la etiqueta de servicio de la impresora.

Si lo solicita por teléfono, llame al número que aparece en la sección **Solicitar por teléfono**.

Finding Information

Où trouver les informations | Individuazione delle informazioni

Wo finde ich was | Búsqueda de Información

For additional information about printer components, consumable replacement, available software, and troubleshooting, see the *User's Guide*.

Pour plus d'informations sur les composants de l'imprimante, le remplacement des consommables, les logiciels disponibles et le diagnostic de pannes, reportez-vous au *Guide de l'utilisateur*.

Per ulteriori informazioni sui componenti della stampante, la sostituzione dei prodotti di consumo, il software disponibile e la risoluzione dei problemi, vedere la *Guida per l'utente*.

Ausführliche Informationen zu den Druckerkomponenten, zum Austausch von Verbrauchsmaterialien, zu verfügbarer Software und zur Fehlersuche finden Sie in der *Benutzerhandbuch*.

Para obtener más información sobre los componentes de la impresora, la sustitución de consumibles, el software disponible y la resolución de problemas, consulte la *Guía del usuario*.

Product support and manuals

Assistance produit et manuels
Assistenza al prodotto e manuali
Produktsupport und -handbücher
Asistencia del producto y manuales

dell.com/support
dell.com/support/manuals
dell.com/printer

Contact Dell

Prenez contact avec Dell | Contattare Dell
Wenden Sie sich an Dell | Póngase en contacto con Dell

dell.com/contactdell

Regulatory and safety

Réglementation et sécurité
Regolamenti e sicurezza
Richtlinien und Sicherheit
Regulaciones y seguridad

dell.com/regulatory_compliance

Regulatory model and type

Modèle et type réglementaire
Modello e tipo regolamentari
Regulatives Modell und Typ
Modelo regulador y tipo

E525w

Printer model

Modèle d'imprimante | Modello di stampante
Druckermodell | Modelo de impresora

E525w

Copyright © 2015 Dell Inc. All rights reserved. This product is protected by U.S. and international copyright and intellectual property laws. Dell™ and the Dell logo are trademarks of Dell Inc. in the United States and/or other jurisdictions. All other marks and names mentioned herein may be trademarks of their respective companies.



604E 79280/050MFFA00
KB3276X5-1

Printed in Vietnam

2015-05